

Actualiteiten medezeggenschap

Renate Vink-Dijkstra

Eveline Bakker



Renate Vink-Dijkstra

| Advocaat / Partner

Arbeid en Medezeggenschap

De Clercq Advocaten Notariaat

Hoge Rijndijk 306

2314 AM Leiden

r.vink-dijkstra@declercq.com

071 581 54 50

+ 31 6 11 39 71 46



Eveline Bakker

| Advocaat

Medezeggenschap en Ondernemingsrecht

De Clercq Advocaten Notariaat

Hoge Rijndijk 306

2314 AM Leiden

e.bakker@declercq.com

071 581 53 02

+ 31 6 52 36 41 50

Programma



**TOEKOMST-
GERICHTE
MEDEZEGGEN-
SCHAP**

**NALEVING VAN DE
WOR**

**ACTUALITEITEN
RECHTSPRAAK**

Wat is toekomstgerichte medezeggenschap?

Praten over strategisch lange termijn onderwerpen



Praten over toekomstgerichte medezeggenschap: hoe doe je dat?

Strategische lange termijn onderwerpen

- 1 Stel vragen
- 2 Maak er een terugkerend gespreksonderwerp van
- 3 Begin op tijd
- 4 Ga uit van gemeenschappelijke belangen en wederzijds vertrouwen

De WOR met de bril van nu

- Hoe om te gaan met onderwerpen die (nu) nog niet in de WOR staan?
 - Klimaat- en energietransitie
 - Duurzame inzetbaarheid
 - Artificial Intelligence (AI)
 - Environmental, Social, Governance (ESG)



TOEKOMST-
GERICHTE
MEDEZEGGEN-
SCHAP

**NALEVING VAN DE
WOR**

ACTUALITEITEN
RECHTSPRAAK

Naleving van de WOR

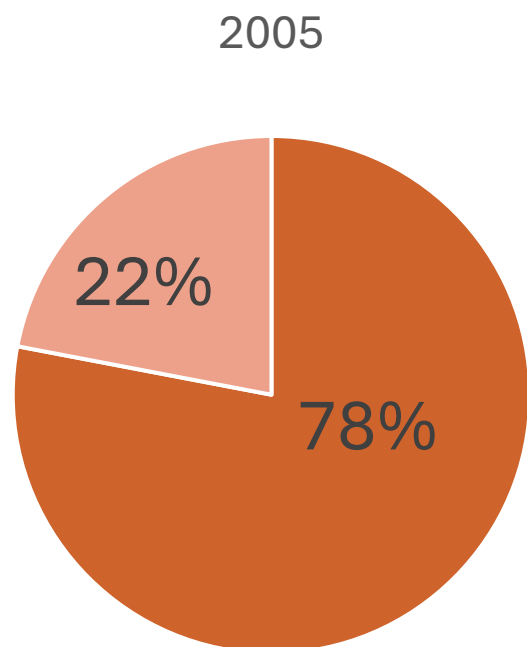

- Wel een OR ingesteld
- Geen OR ingesteld

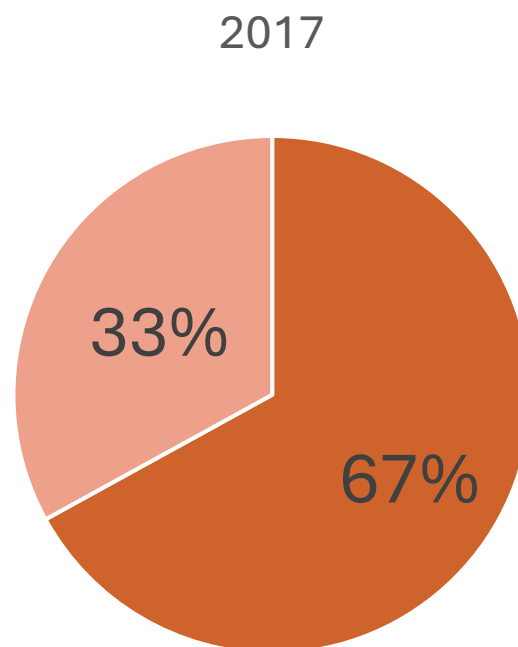

- Wel een OR ingesteld
- Geen OR ingesteld

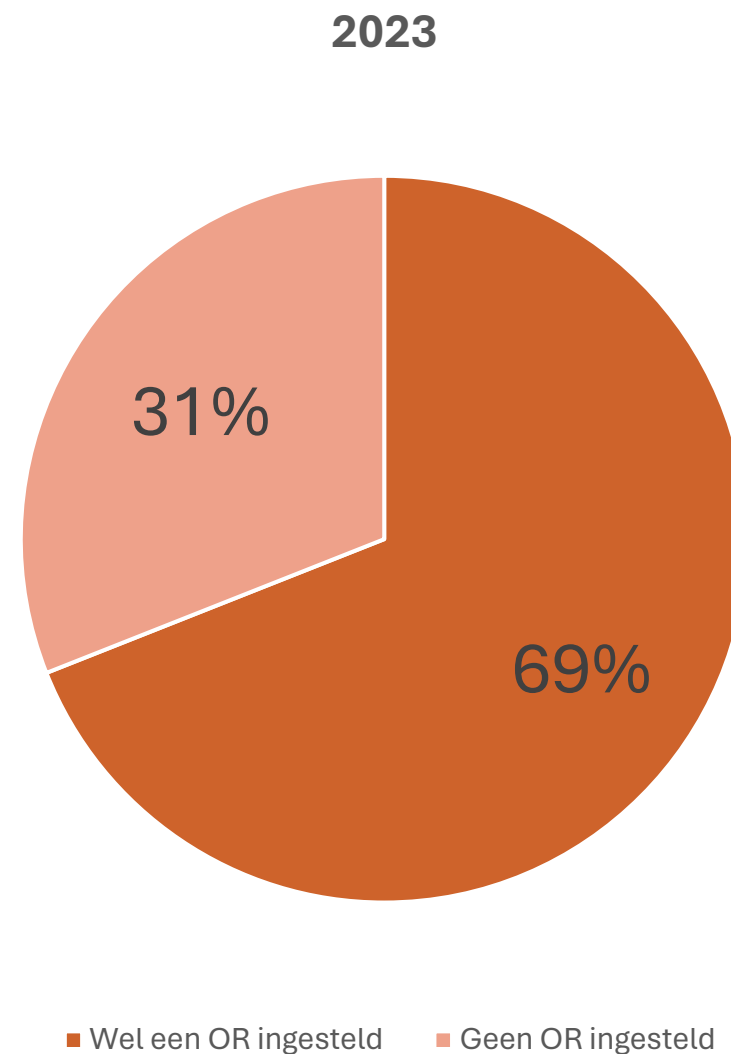

- Wel een OR ingesteld
- Geen OR ingesteld

Bron: Nalevingsonderzoek Wet op de ondernemingsraden

Naleving: verschil tussen sectoren

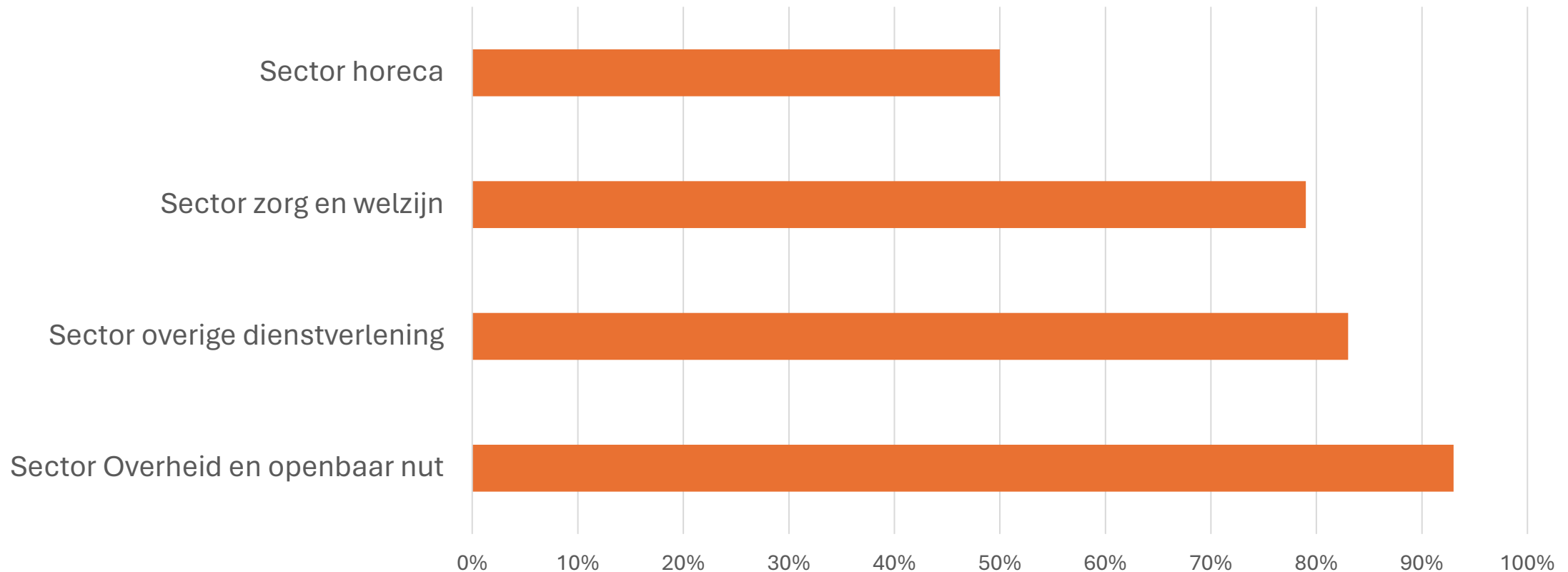

Bron: Nalevingsonderzoek Wet op de ondernemingsraden

Belangrijke bevindingen

- Het nalevingspercentage neemt toe naarmate het aantal medewerkers toeneemt
- OR kan een grotere rol spelen bij maatschappelijke en strategische thema's
- Bij organisaties die wel een OR zouden moeten hebben, maar waarbij deze niet is ingesteld komt de betrokkenheid van de medewerkers bij het arbobeleid onvoldoende van de grond

Bron: Nalevingsonderzoek Wet op de ondernemingsraden

Belangrijke bevindingen

Werkgevers en bestuurders beoordelen de kwaliteit van het overleg met de OR gemiddeld met een:

7.1

Hoeveel procent van de werkgevers stelt dat de OR invloed heeft op de besluitvorming?

80%

Aanwezigheid toezichthouders bij overleg over algemene gang van zaken (verschijnplicht)

34%

Bron: Nalevingsonderzoek Wet op de ondernemingsraden

Actiepunten uit het nalevingsonderzoek

- Ontwikkelen van beleidsinstrumenten voor sectoren met lage naleving
- Wegnemen van belemmeringen voor deelname aan OR
- Uitwerken voorstel verplichte commissies VGWM
- Vergroten betrokkenheid OR bij maatschappelijke en strategische thema's
- Verplicht scholingsplan
- Onderzoek EOR
- Politiek primaat

Bron: Nalevingsonderzoek Wet op de ondernemingsraden



TOEKOMST-
GERICHTE
MEDEZEGGEN-
SCHAP

NALEVING VAN DE
WOR

**ACTUALITEITEN
RECHTSPRAAK**



1

SABIC



Hoe werkt besluitvorming binnen een internationaal opererend concern en wat is de invloed van de ondernemingsraad?

Sabic: Verplaatsing hoofdkantoor

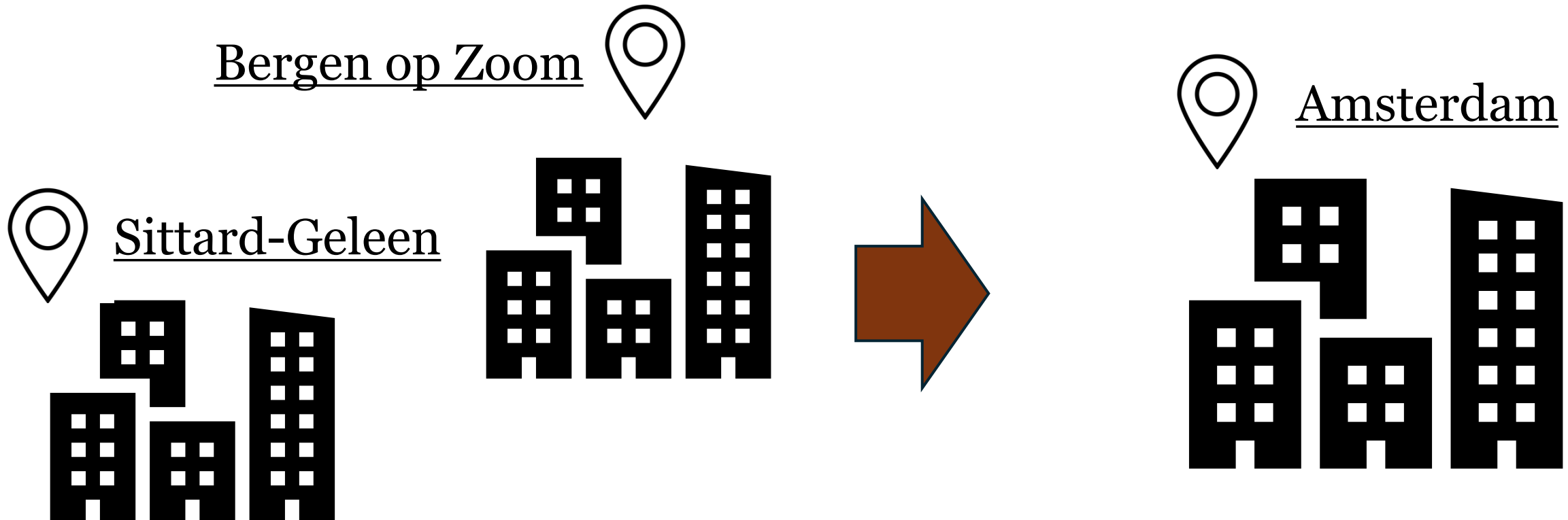

Artikel 25 WOR lid 1 sub e en f

De ondernemingsraad wordt door de ondernemer in de gelegenheid gesteld advies uit te brengen over elk door hem voorgenomen besluit tot:

- e) belangrijke wijziging in de organisatie van de onderneming, dan wel in de verdeling van bevoegdheden binnen de onderneming;
- f) wijziging van de plaats waar de onderneming haar werkzaamheden uitoefent;

Artikel 25 WOR lid 1 sub e en f

De ondernemingsraad wordt door de ondernemer in de gelegenheid gesteld advies uit te brengen over elk door hem voorgenomen besluit tot:

- e) **belangrijke wijziging in de organisatie van de onderneming**, dan wel in de verdeling van bevoegdheden binnen de onderneming;
- f) **wijziging van de plaats waar de onderneming haar werkzaamheden uitoefent**;

Vaste rechtspraak

- De ondernemer is primair verantwoordelijk voor een goed verloop van het medezeggenschapstraject
- De ondernemer dient hierover helder en eenduidig te communiceren met de ondernemingsraad
- De OR dient te worden voorzien van alle inlichtingen en gegevens die nodig zijn voor een behoorlijke vervulling van zijn taak
- Wezenlijke invloed

Mondiaaal opererend concern

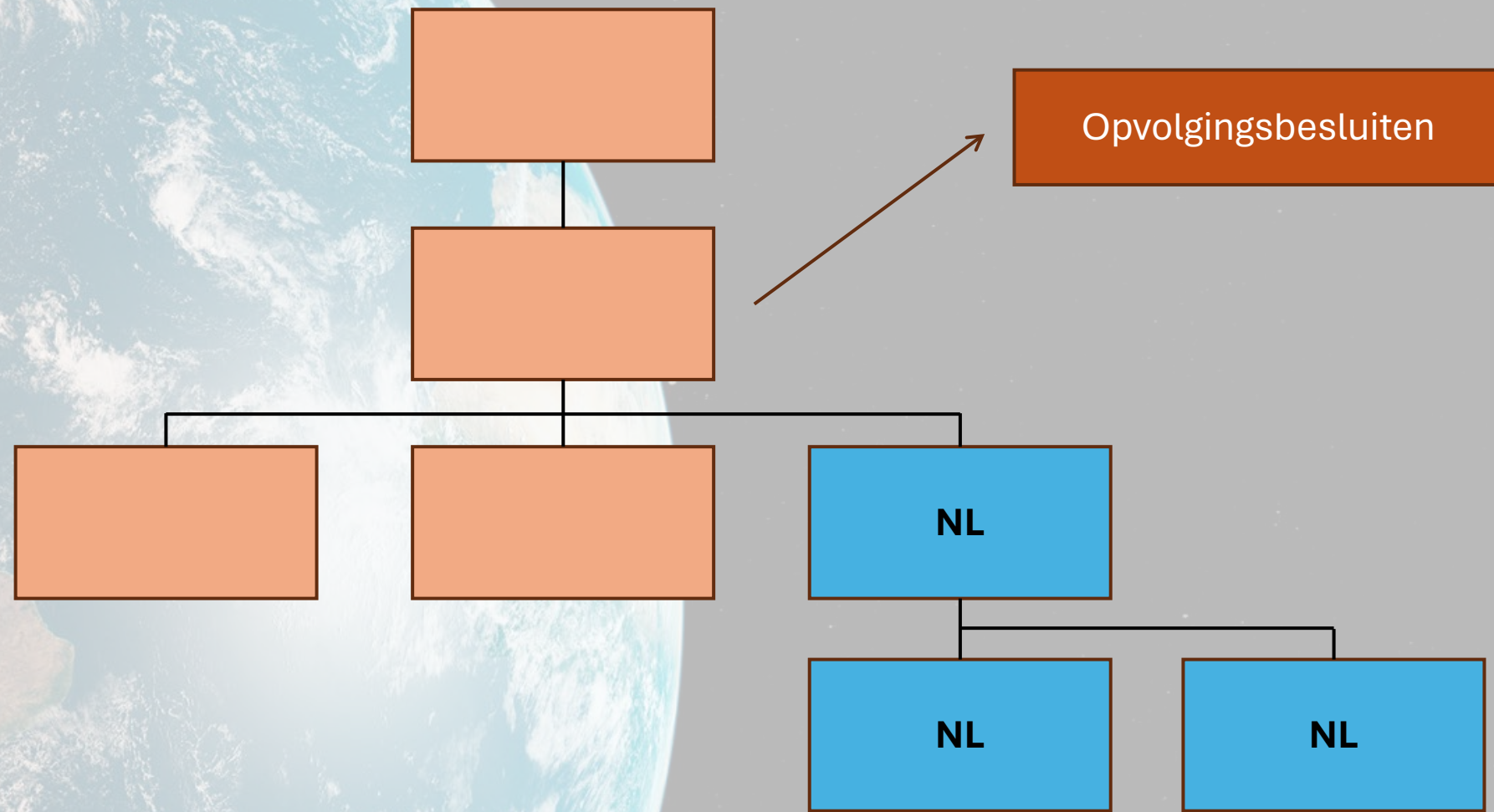

Beschikking OK:

- Marginale toetsing
- Beleidsvrijheid van de ondernemer
- Besluiten zijn voldoende gemotiveerd





2

Insight Enterprises



Wat is een belangrijk besluit?

Insight Enterprises: belangrijke wijziging

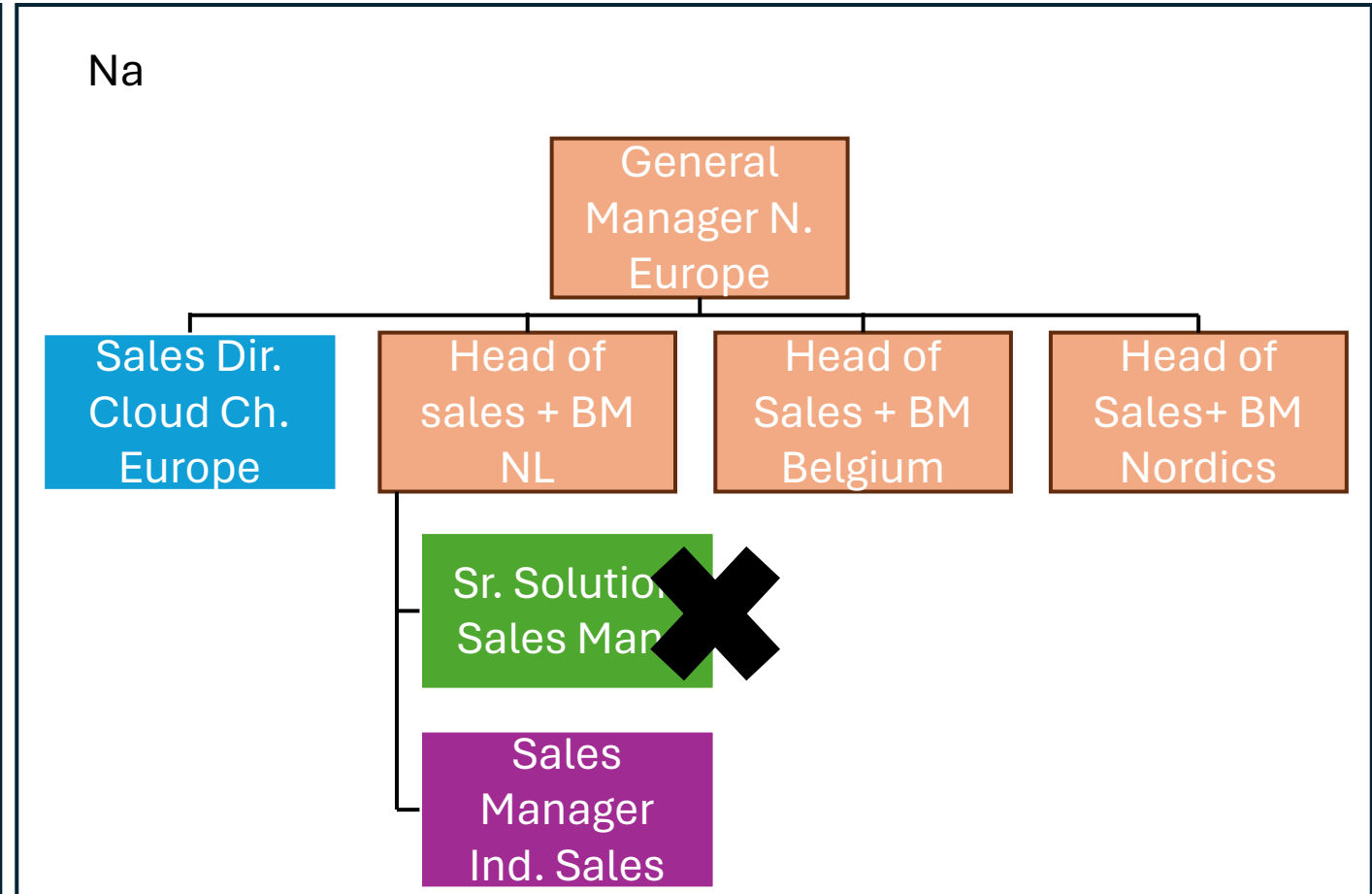
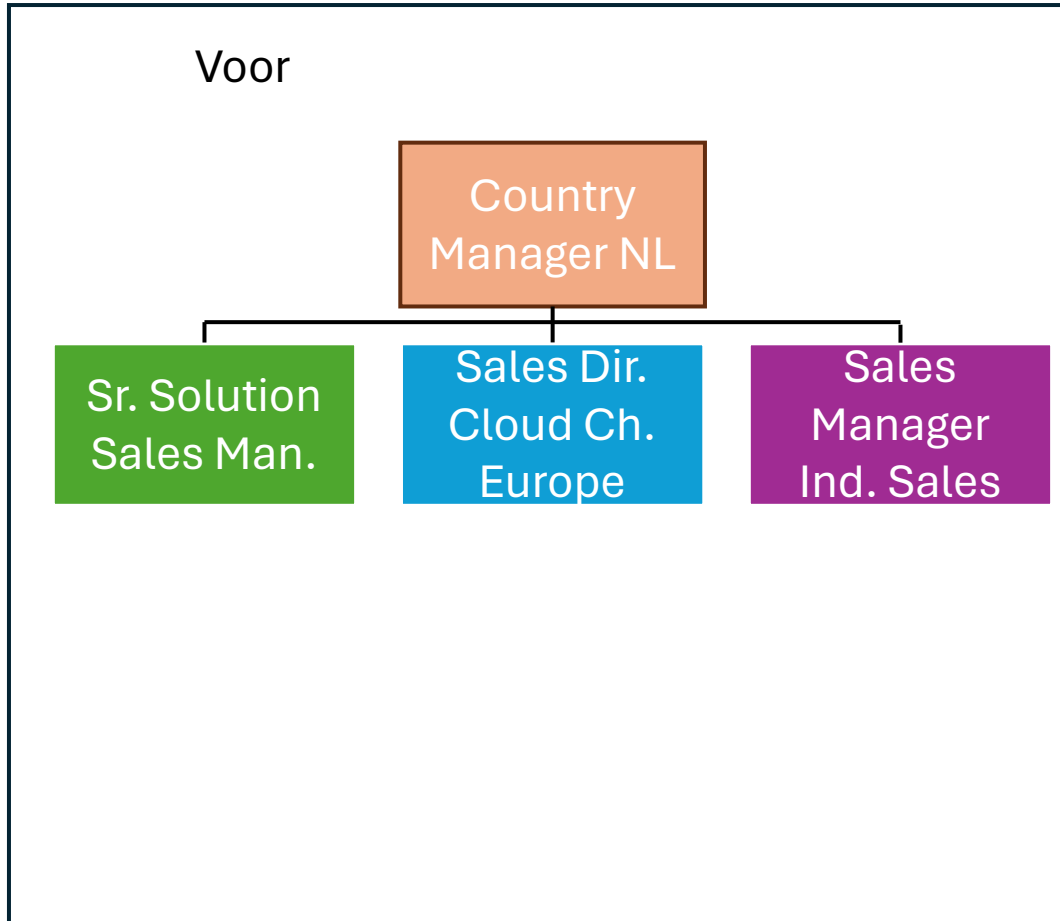

Adviesplichtig besluit?

De ondernemingsraad wordt door de ondernemer in de gelegenheid gesteld advies uit te brengen over elk door hem voorgenomen besluit tot:

- e) belangrijke wijziging in de organisatie van de onderneming, dan wel in de verdeling van bevoegdheden binnen de onderneming;

Standpunt OR

- Belangrijke managementlaag wordt weggesneden
- Leiding aan een team van 70 medewerkers
- Taken toebedeeld aan een functie met een al uitgebreid takenpakket

Standpunt Insight Nederland

- ✘ Uitvloeisel van een al eerder in gang gezette reorganisatie waartegen niet is geprotesteerd
- ✘ Slechts één functie
- ✘ Taken verdwijnen niet, maar worden herverdeeld.

OK: adviesplichtig besluit



- Belangrijke managementlaag
- Geeft leiding aan 1/3 van het aantal medewerkers van Insight Nederland
- Taken toebedeeld aan een functie met een al uitgebreid takenpakket



Dat het gaat om slechts één functie, maakt niet dat het niet gaat om een belangrijke wijziging



3

ID Logistics



Welke medezeggenschapsstructuur past goed bij een goede toepassing van de WOR?

ID logistics

- Internationaal concern met groepsondernemingsraad
- Discussie tussen kiesgroepen
- Instellen vaste commissies per vennootschap?

Voorbeelden van medezeggenschapsstructuren

Ondernemingsraad met onderdeelcommissies

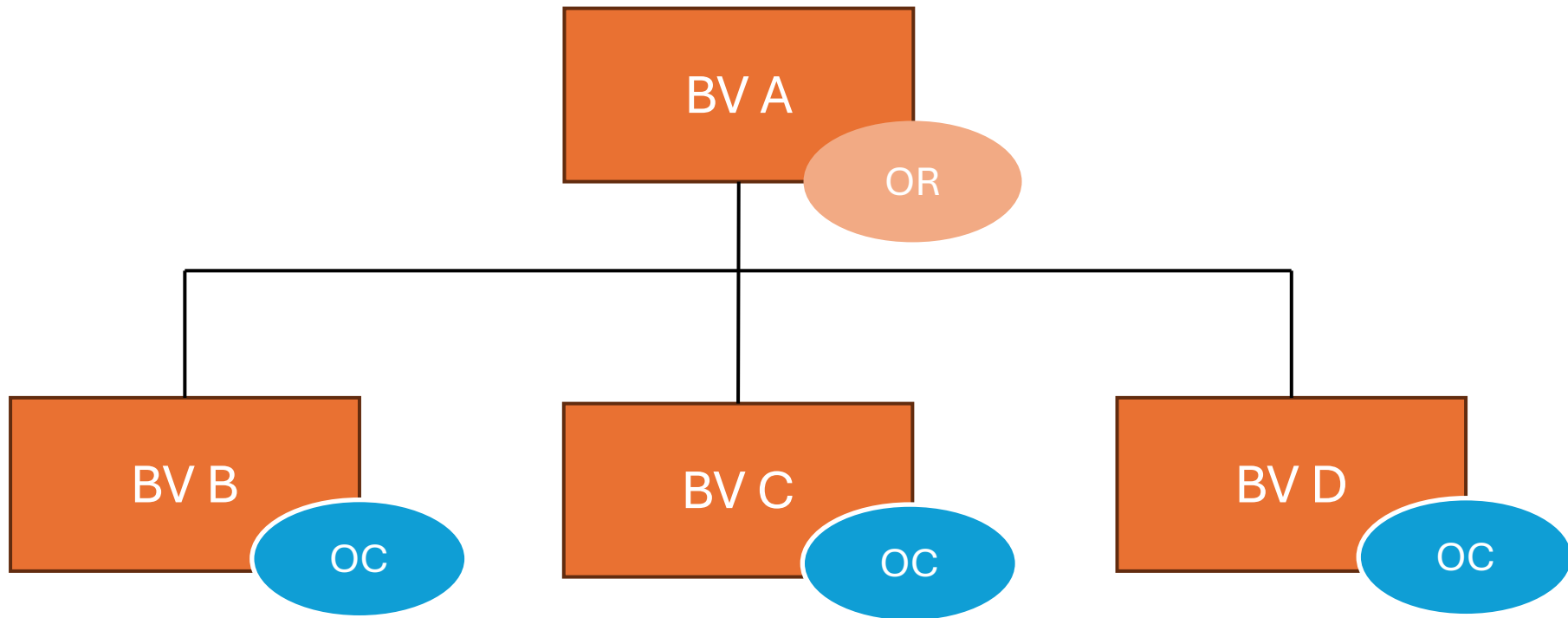

Voorbeelden van medezeggenschapsstructuren

Centrale ondernemingsraad met ondernemingsraden

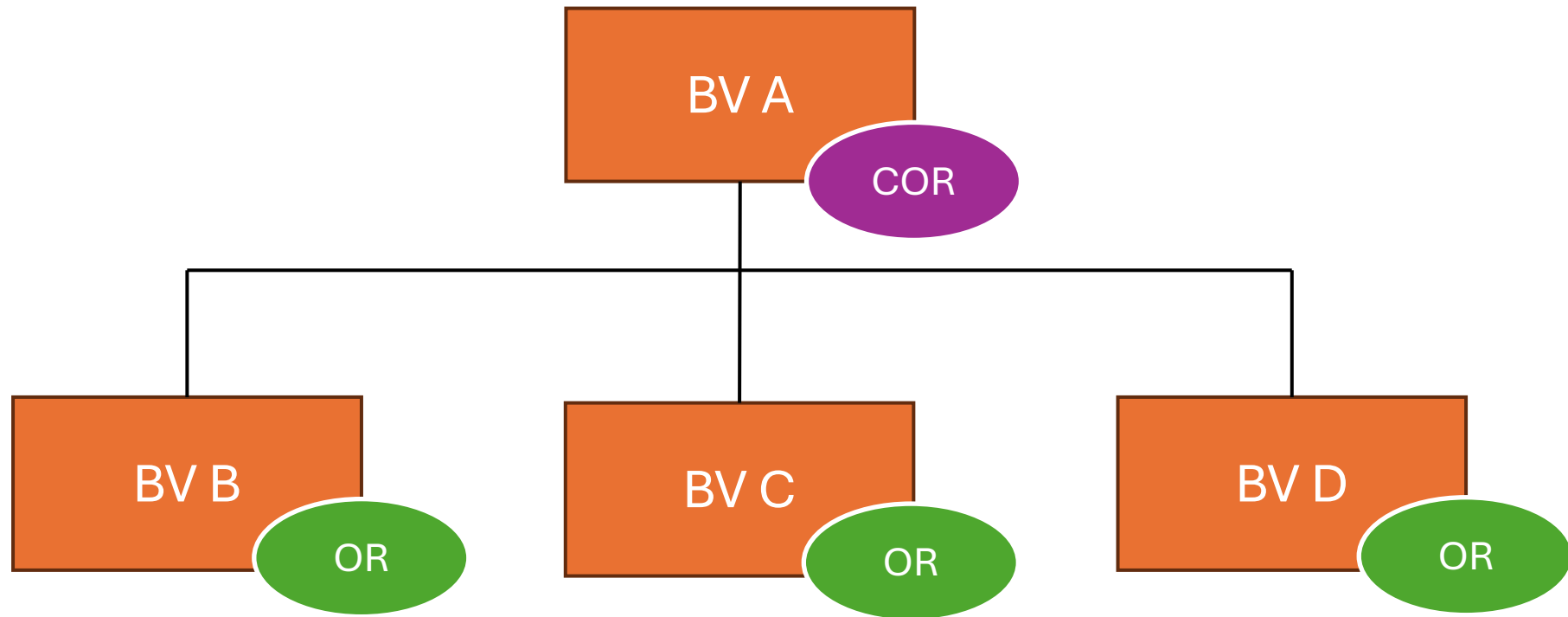

Leidend uitgangspunt

Wat is het meest bevorderlijk voor de goede
toepassing van de WOR?

Kantonrechter:

- Vaste commissies kunnen worden ingesteld voor specifieke *onderwerpen*:



Agendacommissie

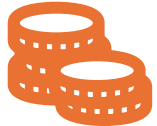

Financiële commissie

- Instellen van vaste commissies per B.V. valt niet onder de reikwijdte van de wet



4

AH Online



Moet een besluit tot het groepsgewijze inlenen van arbeidskrachten worden voorgelegd, ook als het gaat om een voor de onderneming gebruikelijke werkwijze?

Hoge Raad: AH Online

- AH eCommerce is een onderdeel van AH Online
- Werkzaamheden worden bij AH eCommerce voor het grootste gedeelte uitgevoerd door uitzendkrachten (90%)
- Voornemen tot het sluiten van nieuwe overeenkomsten door AH Online

Artikel 25 lid 1 sub g WOR

De ondernemingsraad wordt door de ondernemer in de gelegenheid gesteld advies uit te brengen over elk door hem voorgenomen besluit tot:

- g) het groepsgewijze werven of inlenen van arbeidskrachten

Beschikking OK

- Groepsgewijze werven of inlenen van arbeidskrachten is adviesplichtig indien het gaat om een **afwijking** van het gebruikelijke aantrekkingsbeleid



Bij AH Online/AH eCommerce NIET
adviesplichtig

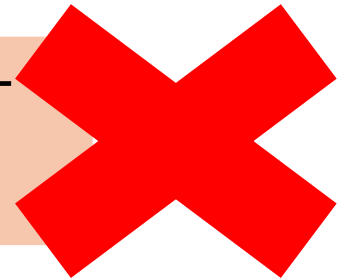

Oordeel Hoge Raad

- Aangenomen moet worden dat de ondernemingsraad een adviesrecht toekomt ten aanzien van **elk voorgenomen besluit** tot het groepsgewijze inlenen of werven van arbeidskrachten



Bij AH Online/AH eCommerce WEL
adviesplichtig



Meer weten of vragen?

Neem contact op of check onze **vernieuwde
WOR-app!**

